

УТВЕРЖДАЮ
генеральный директор
ООО ПК «Волховец»
И.А. Прокофьев

06 октября 2022 года

ОБЩИЕ УСЛОВИЯ розничной купли-продажи продукции производства ООО ПК «Волховец» и оказания сопутствующих услуг

1. Общие положения

1.1. Термины и определения:

Изготовитель	ООО ПК «Волховец» (Общество с ограниченной ответственностью Производственная Компания «Волховец»), ИНН 5321171448, ОГРН 1145321005840.
Место изготовления товара	Россия, г.Великий Новгород, Сырковское шоссе, д.24; г.Майкоп, ул. 2-я Хакурате, д.4
Интернет-сайт	сайт Изготовителя в сети «Интернет» https://volhovec.ru/
Продавец	юридическое лицо или индивидуальный предприниматель осуществляющий деятельность по розничной продаже продукции Изготовителя и (или) оказанию сопутствующих услуг в розничных точках продаж, указанных на Интернет-сайте.
Покупатель	физическое или юридическое лицо, приобретающее товары и/или услуги у Продавца для целей, не связанных с предпринимательской деятельностью.
Договор	договор, заключаемый путем присоединения Покупателя и Продавца к Общим условиям розничной купли-продажи продукции производства ООО ПК «Волховец» и оказания сопутствующих услуг (далее по тексту «Общие условия») в целом, в соответствии с которым Продавец обязуется передать в собственность Покупателя товары и (или) оказать сопутствующие услуги, а Покупатель обязуется принять товары и (или) услуги и оплатить Продавцу их стоимость.
Заказ	приложение к Договору, в котором указываются Продавец, Покупатель, наименование, ассортимент, количество, стоимость заказываемых Покупателем товаров и (или) услуг, условия и срок передачи товара/оказания.
Товары	внутренние дверные блоки, комплектующие к ним, плинтусы, стеновые панели и иная продукция, реализуемая Изготовителем в розницу либо передаваемая Изготовителем Продавцу для последующей розничной продажи.
Дверной блок	конструкция, предназначенная для заполнения дверного проема в стене, включающая коробку, дверное полотно с запирающими устройствами. Дверной блок может комплектоваться дополнительными элементами: доборы, наличники, пороги, ограничители открывания, глазки, доводчики и др.

Услуги	Услуги по замеру дверных проёмов, доставке, монтажу товара, оказываемые Продавцом по заданию Покупателя.
Замер	услуга по точному и достоверному измерению параметров проемов и помещения, где будут устанавливаться товары, с целью определения корректных размеров товара и выработки рекомендаций по подготовке проемов.
Доставка	услуга по доставке товаров в место, согласованное Сторонами в Заказе.
Монтаж	Услуги (работы) по установке товаров в подготовленных Покупателем в соответствии с Приложением № 2 помещениях и дверных проемах.

- 1.2. Договор заключается путем совершения Покупателем действий по предварительной оплате Заказа.
- 1.3. Применение Общих условий.
 - 1.3.1. Общие условия применяются к отношениям Продавца и Покупателя и являются неотъемлемой частью Договора. Заключив Договор, Покупатель подтверждает, что он согласен с настоящими Общими условиями.
 - 1.3.2. Положения настоящих Общих условий об оказании услуг (замер, доставка, монтаж) применяются к отношениям Сторон в случае заказа Покупателем соответствующих услуг.
 - 1.3.3. Изготовитель имеет право в любой момент в одностороннем порядке вносить изменения и дополнения в Общие условия. При этом, к отношениям Сторон в рамках конкретного Договора применяется редакция Общих условий, действовавшая на дату заключения Сторонами Договора.
- 1.4. Все сообщения, связанные с заключением и исполнением Договора, направляются в письменной форме на электронную почту либо по номеру телефона, сообщенным Покупателем Продавцу и указанным в Заказе, в том числе, посредством смс-сообщений либо сообщений через любой электронный мессенджер, используемый Покупателем.

2. Замер

- 2.1. Продавец по желанию Покупателя оказывает ему услуги по замеру.
- 2.2. Замер требуется для определения:
 - размеров заказываемых товаров, их ассортимента и количества,
 - сторонности открывания дверей,
 - технической возможности монтажа предполагаемых изделий,
 - технических условий строительной подготовки помещений.
- 2.3. В случае значительной удаленности объекта, на котором должны проводиться замеры, от места нахождения розничной торговой точки Продавца, Покупатель оплачивает Продавцу стоимость проезда в соответствии с Прайс-листом, размещенным по адресу: <https://volhovec.ru/service/>.
- 2.4. Покупатель обязуется предоставить бесплатное парковочное место для транспортного средства специалиста по замеру в пределах 100 метров от объекта замера. В случае, если парковка платная, то Покупатель обязуется компенсировать стоимость парковки за весь период времени нахождения транспортного средства на данной парковке.
- 2.5. По результатам замера составляется и подписывается Сторонами Эскиз помещений с указанием сторонности открывания дверей (приложение №1 к Общим условиям).

- 2.6. Продавец не несет ответственность за результаты замера, выполненные Покупателем (его представителем) самостоятельно. В случае невозможности монтажа и/или возникновении проблем при монтаже товара устранение недостатков (в том числе, недостатков помещения) производится за счет Покупателя.

3. Купля-продажа товара

- 3.1. Покупатель выбирает нужный ему товар на основании его личных предпочтений из ассортимента, предлагаемого Продавцом, по представленным образцам и/или его описанию, содержащемуся в информационных материалах и на Интернет-сайте.
- 3.2. Наименование, количество, цена единицы, стоимость товара (услуг) указываются в Заказе. Неотъемлемой частью Заказа являются Технические условия по строительной подготовке дверных проемов и помещений (форма приведена в приложении № 2 к Общим условиям). В случае, если Продавец использует общую систему налогообложения, то стоимость товара включает НДС – 20 %. После заключения Договора изменение и (или) дополнение перечня товаров допускается исключительно по соглашению Сторон.
- 3.3. Товары могут заказываться Покупателем как в комплекте, так и по отдельности.
- 3.4. Заключением Договора Покупатель подтверждает, что Продавцом предоставлена Покупателю в полном объеме информация об Изготовителе товара, Продавце товара, потребительских свойствах товара, правилах и условиях эффективного и безопасного использования товара, порядке и сроках оплаты, и иная предусмотренная законом информация.
- 3.5. Покупатель производит предварительную оплату товара в размере, указанном в соответствующем Заказе.
- 3.6. До передачи товара Покупатель обязан произвести доплату по Договору до 100% общей стоимости товара.
- 3.7. Оплата по настоящему Договору производится в рублях наличным или безналичным путем.
- 3.8. Обязанности Продавца по розничной купле-продаже товара:
- 3.8.1. Обеспечить поступление товара на склад Продавца/транспортной компании, указанный в Заказе, в согласованный срок.
- 3.8.2. Уведомить Покупателя о готовности товара к передаче.
- 3.9. Обязанности Покупателя при розничной купле-продаже:
- 3.9.1. Забрать товар со склада Продавца/транспортной компании в течение 5 (пяти) рабочих дней с даты получения уведомления о готовности товара к передаче (п. 3.8.2 Общих условий), при условии его полной оплаты. В случае неисполнения указанной обязанности Покупатель обязуется оплатить услуги по хранению товара в соответствии с п. 3.11 Общих условий. Если указанный в настоящем пункте срок наступает ранее согласованной в заказе даты готовности товара к передаче Покупателю, Покупатель обязан забрать товар не позднее согласованной даты готовности товара к передаче.
- 3.9.2. Поддерживать работоспособность и доступность контактных телефонных номеров и адресов электронной почты, предоставленных Продавцу, в целях направления уведомления о готовности товара к передаче, а в случае их смены – незамедлительно уведомить об этом Продавца.
- 3.9.3. Принять товар лично либо через своего представителя, полномочия которого должны подтверждаться доверенностью (рекомендованная форма доверенности приведена в приложении № 5 к Общим условиям), выданной Покупателем. Приемка товара

оформляется подписанием Покупателем (его представителем) передаточных документов: товарной/расходной накладной, УПД либо акта приема-передачи.

- 3.9.4. При передаче товара Покупатель в присутствии представителя Продавца осуществляет приемку товара на предмет соответствия ассортимента и фактического количества упаковок данным передаточных документов, а также наличия видимых повреждений упаковки. Все несоответствия указываются в передаточных документах. Поврежденная упаковка вскрывается и производится осмотр товара. При наличии явных дефектов товара делается соответствующая отметка в передаточных документах.
- 3.9.5. Приемка товара по качеству (явные недостатки), ассортименту, комплектности, количеству внутритарных единиц и предъявление соответствующих претензий осуществляется в течение 14 (четырнадцати) календарных дней с даты передачи товара Покупателю и до его монтажа. По истечении указанного срока (либо в случае монтажа товара) товар считается принятым Покупателем без замечаний.
- 3.10. Право собственности на товар, а также риск его случайной гибели переходят к Покупателю с момента подписания передаточных документов.
- 3.11. В случае неисполнения Покупателем обязательства по приемке товара в указанный в п. 3.9.1 Общих условий срок Покупатель обязуется оплатить Продавцу услуги по хранению товара, начиная со дня, следующего за последним днем данного срока, в следующем размере:
- при сумме заказа до 100 000 руб.– 1000 (одна тысяча) руб. в день;
- сумме заказа более 100 000 руб. стоимость услуг рассчитывается как 1%(один) процент от стоимости заказа, умноженной на количество дней хранения с округлением в меньшую сторону до 1000 рублей.
- В случае, если Продавец использует общую систему налогообложения, то стоимость услуг включает НДС – 20 %.
- 3.12. Неявка Покупателя или не совершение им иных необходимых действий для принятия товара в течение 30 (тридцати) календарных дней с момента получения Покупателем уведомления о готовности товара к передаче рассматривается Продавцом как односторонний отказ от исполнения Договора в соответствии со ст. 496 ГК РФ. Внесенная Покупателем предоплата подлежит возврату в течение 10 (десяти) банковских дней после окончания вышеуказанного срока, за вычетом расходов Продавца, связанных с исполнением Договора. При этом Продавец вправе реализовать товар третьему лицу.
- 3.13. При дистанционном способе продажи товара потребитель¹ вправе отказаться от товара в любое время до его передачи, а после передачи товара - в течение 7 (семи) дней с соблюдением условий, предусмотренных ст. 26.1 Закона «О защите прав потребителей».

4. Доставка

- 4.1. Стороны вправе согласовать в Договоре услугу доставки товара со склада Продавца/транспортной компании, указанного в Заказе, по адресу монтажа или иному адресу, указанному Покупателем. Точные дата и время доставки согласовываются Сторонами, при этом доставка должна быть выполнена в пределах 5 рабочих дней с даты уведомления Покупателя о готовности товара к передаче или указанной в заказе даты готовности товара к передаче (в случае если уведомление поступило ранее этой даты). В случае если доставка товара не будет

¹ Потребитель - гражданин, имеющий намерение заказать или приобрести либо заказывающий, приобретающий или использующий товары (работы, услуги) исключительно для личных, семейных, домашних и иных нужд, не связанных с осуществлением предпринимательской деятельности.

осуществлена в указанный выше период по причинам, не зависящим от Продавца, Покупатель обязуется оплатить Продавцу услугу хранения товара в соответствии с п.3.11 Общих условий. Уклонение Покупателя от согласования даты доставки в соответствии с требованиями, предусмотренными настоящим пунктом, а также невозможность оказания услуг по доставке в согласованную дату и время по причинам, за которые отвечает Покупатель, Стороны признают неисполнением Покупателем встречных обязанностей по договору, которое дает Продавцу право отказаться от исполнения договора на основании п.2 ст.719, ст.783 Гражданского кодекса РФ.

- 4.2. Комплекс услуг по доставке товара по адресу, указанному Покупателем, включает в себя:
- согласование даты доставки;
 - оплата доставки Покупателем;
 - комплектование товаров в соответствии с заказом;
 - погрузка в транспортное средство;
 - проезд до объекта;
 - осмотр целостности упаковки;
 - приемка товаров по ассортименту, количеству;
 - подписание передаточных документов.
- 4.3. Если стороны в Договоре согласовали доставку товара, то Продавец своими силами доставляет товары по указанному Покупателем адресу. Покупатель оплачивает Продавцу стоимость доставки, а при согласовании услуги подъема разгрузка и подъем оплачиваются в соответствии с Прайс-листом, размещенным по адресу: <https://volhovec.ru/service/> .
- 4.4. Покупатель производит полную оплату доставки Продавцу не менее чем за 3 (три) рабочих дня до согласованной сторонами даты доставки, если иное дополнительно не согласовано Сторонами. В случае заказа Покупателем дополнительных услуг в процессе их оказания (подъем на этаж и т.п.) Покупатель обязуется произвести соответствующую доплату до начала их оказания.
- 4.5. Приемка товара осуществляется Покупателем либо его представителем в порядке, предусмотренном пунктами 3.9.3 - 3.9.5 Общих условий. При этом обязанность Продавца по передаче товара считается исполненной в момент передачи товара Покупателю или указанному им лицу (п. 1 ст. 458 ГК РФ), а в случае отсутствия Покупателя – любому лицу, предъявившему информацию о номере заказа, либо иное (в том числе электронное) подтверждение заключения договора розничной купли-продажи или оформление заказа. Приемка услуг по доставке оформляется актом оказанных услуг или УПД.
- 4.6. Покупатель обязан обеспечить пропуск/проезд на закрытую территорию, возможность безопасной разгрузки у объекта. При невыполнении этой обязанности выгрузка товаров не производится, и Продавец освобождается от ответственности за срыв доставки по адресу, указанному Покупателем.
- 4.7. Покупатель обязуется предоставить бесплатное парковочное место для транспортного средства специалистов по доставке в пределах 30 метров от объекта доставки. В случае, если парковка платная, то Покупатель обязуется компенсировать стоимость парковки за весь период времени нахождения транспортного средства на данной парковке.
- 4.8. В случае если доставка товара была произведена Продавцом в установленные Договором сроки, но товар не был передан Покупателю по его вине (по причине отсутствия Покупателя, его уполномоченного представителя по адресу доставки в согласованное время доставки, в случае невыполнения требований пп. 4.6, 4.7 настоящих Общих условий и др. подобным причинам) повторная доставка производится при условии ее оплаты Покупателем в новые согласованные сроки, в порядке, предусмотренном Договором.

5. Монтаж

- 5.1. В случае заказа Покупателем работ по монтажу межкомнатных, входных дверей, прочих товаров и фурнитуры к ним Продавец принимает на себя обязательства по монтажу продукции Изготовителя, а Покупатель обязуется оплатить работы и принять их результат. Согласование начального и конечного сроков монтажа производится после доставки товара Покупателю, при этом монтаж не может быть начат позднее 40 (Сорока) дней с даты уведомления Покупателя о готовности товара к передаче или указанной в заказе даты готовности товара к передаче (в случае если уведомление поступило ранее этой даты), если иное не будет дополнительно предусмотрено Сторонами. Уклонение Покупателя от согласования начального и конечного сроков монтажа в соответствии с требованиями, предусмотренными настоящим пунктом, а также невозможность проведения монтажа в согласованные сроки по причинам, за которые отвечает Покупатель, Стороны признают неисполнением Покупателем встречных обязанностей по договору, которое дает Продавцу право отказаться от исполнения договора на основании п.2 ст.719 Гражданского кодекса РФ.
- 5.2. Стоимость расходных материалов Продавца (монтажная пена, гвозди, шурупы и пр.) включена в стоимость услуг.
- 5.3. Монтаж продукции проводится только после исполнения Покупателем Технических условий по строительной подготовке дверных проемов и помещений (форма приведена в приложении № 2 к Общим условиям) и внесения полной оплаты. В случае невыполнения Покупателем вышеуказанного требования Продавец составляет Акт о несоблюдении Технических условий по строительной подготовке дверных проемов и помещений (Приложение № 3). Продавец не выполняет следующие работы: доработка полов (зазор после установки короба), работы с телефонными и электрическими проводами, штукатурные работы.
- 5.4. В случае заказа Покупателем у Продавца работ по монтажу продукции до ее передачи Покупателю, претензии по качеству (явные недостатки), ассортименту, комплектности, количеству внутритарных единиц товара могут быть предъявлены в момент совместного с представителем Продавца вскрытия не имеющей повреждений упаковки непосредственно перед началом монтажных работ, но не позднее 6 месяцев с даты передачи товара Покупателю.
- 5.5. Обязанности Продавца при монтаже дверей:
 - 5.5.1. Обеспечить возможность проведения монтажа дверей в срок, согласованный с Покупателем. Точное время и дата согласовываются с Покупателем не ранее чем за 5 рабочих дней до начала оказания услуг. В случае наличия у Покупателя обстоятельств, препятствующих проведению монтажа в согласованную дату, Покупатель обязуется уведомить Продавца об этом не позднее 3 (трех) календарных дней до согласованной даты монтажа.

Монтаж непосредственно в день доставки товара при отрицательных температурах окружающей среды не допускается в связи с особенностями натуральных материалов, используемых при изготовлении и необходимости их акклиматизации. В таких случаях установка может быть начата не ранее одного дня с момента доставки товаров в помещение для монтажа. Во время акклиматизации изделия должны храниться в заводской упаковке.
 - 5.5.2. Обеспечить качественное производство работ в соответствии с рекомендациями Изготовителя и требованиями по качеству монтажа.
 - 5.5.3. Известить Покупателя об обнаружении проблем, препятствующих выполнению качественного и своевременного монтажа, и, до получения от него соответствующих указаний, приостановить производство работ. Устранение выявленных недостатков проводится по согласованию с Покупателем и за его счет. В случае необходимости проведения дополнительных работ для осуществления

монтажа, Продавец и Покупатель согласовывают перечень работ. Монтаж в таком случае производится после оплаты работ Продавцу.

5.6. Права Продавца при монтаже товара:

5.6.1. Привлекать для исполнения Договора третьих лиц.

5.6.2. Не приступать к выполнению работ в случае не завершения на объекте влажных работ и работ с резкими температурными перепадами и/или неисполнения Покупателем Технических условий по строительной подготовке дверных проемов и помещений (приложение № 2 к Общим условиям) в соответствии с п. 5.3.

5.7. Обязанности Покупателя при монтаже товара:

5.7.1. Оплатить работы по монтажу в соответствии с условиями Договора и настоящих Общих условий до начала их выполнения.

5.7.2. Предоставить доступ на объект в сроки, согласованные в соответствии с п.5.1 Общих условий.

5.7.3. До начала выполнения работ обеспечить Продавца необходимыми изделиями и комплектующими, за исключением расходных материалов, указанных в п. 5.2 Общих условий.

5.7.4. Обеспечить специалистам по монтажу условия, необходимые для производства работ, в соответствии с пунктом «**Подготовка к визиту специалистов по монтажу**» Технических условий по строительной подготовке дверных проемов и помещений (приложение №2 к Общим условиям).

5.7.5. Присутствовать на объекте в момент начала монтажных работ с целью совместного с Продавцом осмотра продукции на предмет соответствия товара заказу, наличия явных недостатков.

5.7.6. При получении извещения от Продавца о готовности результата работ к приемке, осмотреть его совместно с Продавцом и, при отсутствии замечаний, принять результат работ по Акту сдачи-приемки или УПД.

5.8. Права Покупателя при монтаже товара:

5.8.1. В любое время проверять ход и качество выполнения работ, не вмешиваясь в деятельность Продавца;

5.8.2. В любое время до окончания выполнения работ отказаться от исполнения настоящего Договора в части монтажа при условии компенсации Продавцу фактически понесенных им расходов, связанных с исполнением обязательств по монтажу.

5.9. При нарушении Покупателем п.5.7.2 Общих условий, повлекшем простой Продавца в работе более 20 минут, Продавец вправе покинуть место выполнения работ. При этом Покупатель обязан дополнительно оплатить услугу «Компенсация выезда специалиста по монтажу из-за несоблюдения Приложения №2 в соответствии с п.5.6.2. договора», согласно действующему прайс-листу, размещенном по адресу: <https://volhovec.ru/service/>.

5.10. Повторный выезд Продавца на место оказания услуг в случае невыполнения Покупателем пунктов 5.3., 5.6.2, 5.7.2., 5.7.3., ~~5.9.~~, 5.11. настоящих Общих условий, оплачивается Покупателем дополнительно в соответствии с услугой "Компенсация выезда специалиста по монтажу из-за несоблюдения Приложения №2 в соответствии с п.5.6.2. договора" в действующем прайс-листе Продавца, размещенном на официальном сайте Изготовителя по ссылке <https://volhovec.ru/service/> .

- 5.11. Покупатель обязуется предоставить бесплатное парковочное место для транспортного средства специалистов по монтажу в пределах 30 метров от объекта монтажа. В случае, если парковка платная, то Покупатель обязуется компенсировать стоимость парковки за весь период времени нахождения транспортного средства на данной парковке.
- 5.12. По окончании работ Продавец производит сухую уборку места проведения работ. Упаковочный материал и обрезки погонажных изделий складываются в согласованном с Покупателем месте внутри объекта. Вынос упаковочного материала и обрезков погонажных-изделий после оказания услуг производится силами и за счет Покупателя. Покупатель может заказать вынос упаковочного материала и обрезков погонажа у Продавца. При этом вынос упаковочного материала производится из расчета один комплект материала на каждый этаж без лифта либо на лифте. В стоимость услуги входит вынос в контейнер находящийся на расстоянии не более 30м от подъезда/парадной. В случае нахождения контейнера на расстоянии более 30м от подъезда/парадной, за каждые 100 метров пути прибавляется подъем продукции на один этаж. В стоимость работ входит сухая уборка подъезда/парадной и/или лифта.
- 5.13. В установленный Договором срок Продавец уведомляет Покупателя о завершении выполнения работ, а также предоставляет ему подписанный со своей стороны Акт сдачи-приемки выполненных работ либо УПД. В случае изменения конечного срока выполнения работ (по отношению к сроку, указанному в Договоре), стороны делают соответствующую отметку в Акте сдачи-приемки/УПД.
- 5.14. Покупатель обязуется осуществить приемку результата выполненных работ непосредственно после получения уведомления об их завершении.
- 5.15. Покупатель вправе поручить приемку результата работ своему представителю путем выдачи надлежащим образом оформленной доверенности. Рекомендованная форма доверенности приведена в приложении № 5 к Общим условиям.

Отсутствие Покупателя/полномочного представителя Покупателя по адресу, указанному в Договоре (адрес монтажа) в день приемки результата выполненных работ без произведенного заблаговременно предупреждения Продавца является немотивированным уклонением от приемки результата работ Покупателем. В этом случае Продавец производит фото/видеофиксацию результата выполненных работ и направляет Покупателю электронный образ Акта сдачи-приемки выполненных работ или УПД по электронной почте или на номер телефона посредством электронных мессенджеров.

В случае, если в течение 3 (трех) последующих дней Покупатель не направит Продавцу электронный образ подписанного со своей стороны Акта сдачи-приемки выполненных работ/УПД или письменный мотивированный отказ Покупателя от приемки выполненных работ, результат выполненных работ считается принятым Покупателем без замечаний.

Риски утраты, порчи, случайной гибели результата выполненных работ переходят к Покупателю с момента подписания Акта сдачи-приемки выполненных работ/УПД, а в случае немотивированного уклонения Покупателя от приемки – с момента направления Продавцом Покупателю электронного образа Акта выполненных работ или УПД в соответствии с абзацем 2 настоящего пункта Общих условий.

- 5.16. В случае, если результат работ сдается и принимается по частям, Стороны подписывают промежуточные акты приемки по завершении каждого этапа работ, составляемые по форме, приведенной в приложении № 4 к Общим условиям. Ответственность за хранение материалов в промежутках между этапами работ несет Покупатель.
- 5.17. В случае обнаружения Покупателем в ходе приемки недостатков результатов работ, возникших по вине Продавца, он обязан направить Продавцу мотивированный отказ

от приемки работ, после чего Сторонами составляется двухсторонний акт с перечнем необходимых доработок и разумных сроков их выполнения.

- 5.18. Изготовителем установлены следующие параметры качества к результатам монтажа распашных полотен на деревянных коробах (дополнительные критерии качества при их наличии согласовываются сторонами до начала работ по монтажу и фиксируются в письменной форме):

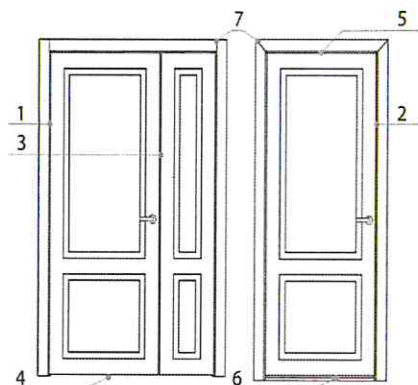

1. зазор между полотном и петлевой частью короба 2-3мм;
2. зазор между полотном и ответной частью короба 3-5мм;
3. зазор между полотнами при двухстворчатом размещении 4-6мм;
4. зазор между полотном и напольным покрытием 10-18мм (зависит от уровня пола и желания заказчика (рекомендованный зазор для ровного напольного покрытия в зоне работы двери 10мм));
5. зазор между полотном и горизонтальным брусом короба 2-3мм;
6. зазор между полотном и порогом (если имеется) 3-4мм;
7. зазоры в местах сопряжения элементов

погонажных изделий не должны превышать 0,3мм;

8. в приоткрытом состоянии полотно не должно самопроизвольно открываться/закрываться;

9. при закрывании полотна, должно быть обеспечено равномерное прилегание к уплотнителю;

10. зазоры между наличниками и поверхностью стен определяются уровнем и плоскостностью стен.

6. Качество товара и услуг. Гарантии качества

- 6.1. Качество дверных полотен и погонажных изделий, соответствует ТУ «Двери межкомнатные и погонажные изделия в различных отделках» 16.23.11 – 008-82756511-2019 ООО ПК «Волховец».

Качество дверных полотен и погонажных изделий из древесины и древесных материалов соответствует ТУ «Двери межкомнатные и погонажные изделия к ним из древесины и древесных материалов» 16.23.11-016-10466061-2021.

Качество погонажных изделий (наличники, элементы портала и другие изделия) соответствует техническим условиям Изготовителя, указанным в данном пункте.

- 6.2. Качество дверной фурнитуры соответствует техническим условиям изготовителей фурнитуры.
- 6.3. Качество дверных блоков (металлические-внутренние) соответствует требованиям ГОСТ 31173-2003 «Блоки дверные стальные».
- 6.4. Ознакомиться с технической документацией Изготовителя и ТУ, указанными в п 6.1 Общих условий, Покупатель может по адресу: <https://volhovec.ru/helpfull-info/certificates/>. Заключение настоящего Договора Покупатель подтверждает, что Продавец предоставил ему возможность ознакомиться с текстом указанных технических условий.
- 6.5. Покупатель обязан произвести осмотр товара в соответствии с п. 3.9.5 Общих условий на предмет наличия видимых недостатков до его монтажа. Претензии в отношении явных недостатков товара, которые могли быть выявлены при осмотре товара, после выполнения его монтажа не принимаются.

- 6.6. Не являются браком незначительные отличия тона и текстуры шпона полотен и составных частей межкомнатных дверей между собой, а также различных дверных полотен, входящих в заказ, обусловленные естественными свойствами натуральных материалов. Претензии в отношении указанных особенностей не принимаются. Оттенок поставляемой Продукции, облицованной натуральным шпоном, может незначительно отличаться от выставочного образца и изображений в рекламных каталогах, что обусловлено свойствами данного материала и не является недостатком товара.
- 6.7. Гарантийный срок на комплектующие межкомнатных дверей и погонажные изделия (наличники, элементы портала и другие изделия) производства ООО ПК «Волховец» составляет 36 месяцев с момента исполнения Продавцом обязанности передать товар Покупателю.

Гарантийный срок на входные (металлические) двери составляет:

- на металлическую конструкцию входной двери – 60 месяцев,
- на покрытие входной двери – 36 месяцев,
- на замки «Гардиан» - 60 месяцев,
- на замки «Cisa» - 24 месяца,
- цилиндры, фурнитура и комплектующие – 12 месяцев.

Претензии, связанные с недостатками замков, цилиндров, фурнитуры, декоративных панелей и других комплектующих металлической двери, потребитель вправе предъявлять при их обнаружении, непосредственно в течение гарантийного срока на соответствующие изделие (замок, цилиндр и т.д.).

Гарантия качества не распространяется на недостатки товара, возникшие после передачи товара Покупателю вследствие нарушения условий хранения и эксплуатации товара², механического повреждения, внесения изменений в конструкцию, воздействия третьих лиц и по иным причинам, за которые Продавец не отвечает.

- 6.8. Гарантия включает бесплатный ремонт или замену изделия, пришедшего в негодность исключительно по вине Изготовителя или Продавца.
- 6.9. Товар, содержащий части из натуральных материалов, должен монтироваться и эксплуатироваться после завершения всех отделочных работ (оклейка обоями, шпаклёвка и выравнивание откосов, стен, потолка (в т.ч. натяжного), пола и т.д.), настилки финишного покрытия полов в соответствии с техническими условиями производителя.
- 6.10. Гарантия на результат услуг по установке/монтажу действует в течение 36 месяцев с даты подписания Сторонами Акта сдачи-приемки оказанных услуг.
- 6.11. Не является гарантийным обслуживанием движущихся механизмов (фурнитуры) после 12 месяцев эксплуатации. Выезд на обслуживание движущихся механизмов (фурнитуры) после 12 месяцев эксплуатации производится по ценам прайс-листа Продавца, размещенном на официальном сайте Продавца по ссылке <https://volhovec.ru/service/>.
- 6.12. Не является гарантийным обслуживанием регулировка (устранение) зазоров, возникших в процессе эксплуатации межкомнатных дверей, установленных на объекте, где стены выполнены из древесных материалов (связано с естественными свойствами древесины).
- 6.13. Если в период гарантийного срока обнаружатся недостатки услуг, препятствующие нормальной эксплуатации продукции, то Продавец устраняет их за свой счет в согласованные с Покупателем разумные сроки.

² Условия хранения и эксплуатации товара приведены в Приложении № 2 к настоящим Общим условиям.

- 6.14. Продавец вправе отказать Покупателю в гарантийном обслуживании в случае нарушения Покупателем правил эксплуатации товара.
- 6.15. Срок службы комплектующих межкомнатных дверей (за исключением фурнитуры), погонажных изделий (наличники, элементы портала и другие изделия) составляет 7 лет. Срок службы фурнитуры, а также комплектующих входных дверей устанавливается их изготовителями.

7. Ответственность

- 7.1. В случае, если Покупателем по настоящему Договору является потребитель, ответственность Продавца регулируется Законом РФ от 07.02.1992 N 2300-1 "О защите прав потребителей" и принятыми в соответствии с ним подзаконными актами.
- 7.2. Если иное не предусмотрено законом, Сторона, нарушившая обязательство по настоящему Договору, обязана возместить другой Стороне по ее письменному требованию причиненный таким нарушением реальный ущерб, подтвержденный документально. Упущенная выгода не возмещается.
- 7.3. В случае, если после сообщения Покупателю об обстоятельствах, указанных в п.5.5.3 Общих условий, от него в течение 30 (тридцати) календарных дней не поступит указаний о дальнейшем способе производства работ, Продавец вправе отказаться от исполнения договора в части выполнения работ по монтажу товара, письменно уведомив Покупателя, на основании п. 3 ст. 716 ГК РФ, и потребовать возмещения причиненных убытков.
- 7.4. Продавец не несет ответственности за недостатки работ по монтажу товара, если они обусловлены непрочностью, ветхостью или недостаточной подготовленностью объекта и дверных проемов Покупателя, либо прилегающих к ним напольных и настенных покрытий.

8. Приложения к Общим условиям

- 8.1. Приложениями – неотъемлемыми частями Общих условий розничной купли-продажи товаров ООО ПК «Волховец» являются:
- Приложение № 1 - Эскиз помещений;
 - Приложение № 2 - Технические условия по строительной подготовке дверных проемов и помещений;
 - Приложение № 3 – Форма Акта о несоблюдении Технических условий по строительной подготовке дверных проемов и помещений.
 - Приложение № 4 - Форма сдачи-приемки промежуточного результата работ.
 - Приложение № 5 - Рекомендованная форма доверенности.
 - Приложение №6 – Акт согласования.

Приложение № 1

к Общим условиям розничной
купли-продажи продукции производства
ООО ПК «Волховец» и оказания
сопутствующих услуг



Волховец
АВЕРИ И ИНТЕРЬЕРНЫЕ РЕШЕНИЯ

ПРИЛОЖЕНИЕ № 1 К ЗАКАЗУ № _____ от _____ / _____ / _____ г.
Эскиз № _____ всего листов к эскизу _____ всего эскизов к объекту _____ план этажа предоставлял покупателю _____
покупатель (ф.и.о.) _____ представитель покупателя (ф.и.о.) _____
телефон покупателя _____ телефон представителя покупателя _____
адрес объекта _____

Эскиз помещений, проёмов

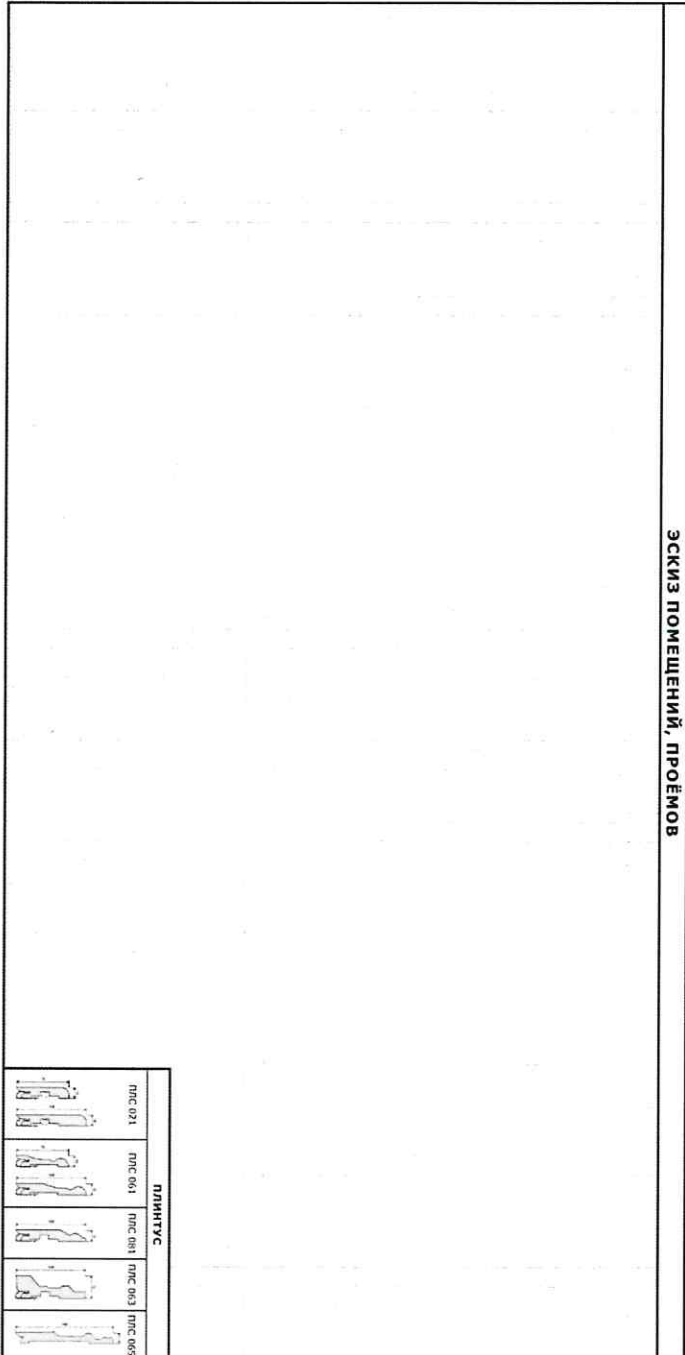

ПЛИНТУС					
	ПНС 021		ПНС 061		ПНС 081
	ПНС 063		ПНС 065		

Приведенный эскиз утверждён: _____
Сторонность открывания дверей утверждён: _____
ПОКУПАТЕЛЬ / ПРЕДСТАВИТЕЛЬ _____ / _____
Получено _____ / _____
Расшифровка _____
СПЕЦИАЛИСТ ПО ЗАМЕРУ _____ / _____
Получено _____ / _____
Расшифровка _____
ДАТА ЗАМЕРА _____ / _____ / _____ г.

Приложение № 2

к Общим условиям розничной
купли-продажи продукции производства
ООО ПК «Волховец» и оказания
сопутствующих услуг

ТЕХНИЧЕСКИЕ УСЛОВИЯ ПО СТРОИТЕЛЬНОЙ ПОДГОТОВКЕ ДВЕРНЫХ ПРОЕМОВ И ПОМЕЩЕНИЙ

До начала монтажных работ Покупатель обязуется подготовить проемы, согласно рекомендациям, указанным в Таблице №1.

Таблица №1. Рекомендации по подготовке Ваших проемов.

Наименование помещения	Размеры		Примечания	Открывание
	Необходимая высота проема (мм)*			
	Необходимая ширина проема (мм)			
	Необходимая глубина проема (мм)			
	Необходимая высота проема (мм)*			
	Необходимая ширина проема (мм)			
	Необходимая глубина проема (мм)			

*от чистового напольного покрытия

Условия хранения и эксплуатации:

- температура на объекте должна соответствовать диапазону +18...+30°C;
- влажность на объекте должна соответствовать диапазону 30-70%;
- до производства монтажных работ, продукция должна храниться в заводской упаковке;
- карнизы должны храниться в горизонтальном состоянии;
- запрещается хранение дверей в вертикальном положении, для предотвращения «провисания» дверей, которое может привести к искривлению полотна;
- допускается вертикальное хранение только при установке на продольную кромку;
- после доставки на объект установка межкомнатных дверей может быть выполнена после прохождения акклиматизации;
- первоначально необходимо, снять защитную пленку с упаковки;
- акклиматизация при плюсовых температурах – минимальная выдержка до окончания подготовительных работ по установке. Срок акклиматизации при минусовых температурах должен быть не менее суток.

Для качественного монтажа должны быть обеспечены:

Подготовка объекта:

- влажные работы и работы с резкими температурными перепадами закончены (в том числе установка натяжного потолка).

Подготовка проема:

- чистовое напольное покрытие в зоне открывания полотна должно быть ровным;
- при монтаже двери-книжки в зоне установки нижней оси обеспечено жесткое основание (бетон, плитка, керамогранит);
- при монтаже входных дверей, скрытых дверей, дверей в пенал обеспечена информация об уровне будущего чистового напольного покрытия в каждом проеме;
- в стенах из бруса или бревна установлен обсадной короб;
- ремонтные работы со стенами проема закончены;
- проемы строго перпендикулярны уровню (отклонение не более 1мм на метр);
- стены проема не имеют отклонения от плоскостности;
- отсутствует перепад по плоскости стен.

Подготовка к визиту специалистов по монтажу:

- должно быть предоставлено место размещения инструментов и проведения работ внутри помещения площадью не менее 10 (десяти) кв.м, при этом ширина помещения не менее 2 (двух) п.м, а длина - не менее 5 (пяти) п.м., в отапливаемом, закрытом помещении, точное расположение которого согласовывается Покупателем и Продавцом на месте. Данное пространство должно находиться в непосредственной близости от проемов, в которых осуществляется монтаж. Если монтаж происходит на нескольких этажах, свободное пространство предоставляется на каждом этаже;
- обеспечено наличие всех необходимых разрешений и согласований с собственниками помещений или зданий, контролирующими органами на выполнение работ в т.ч. для пользования общедомовыми контейнерами для выноса мусора;
- обеспечены условия исключения совмещения установки дверных блоков с какими-либо другими проводимыми ремонтными работами;
- обеспечено наличие: сети электроснабжения 220В для подключения оборудования, воды, света, туалетной комнаты, помещения для раздевалки монтажников;
- при монтаже более 3 (трех) дверных блоков и перегородок предоставлено помещение для складирования расходных материалов, инструмента и оборудования Обеспечена сохранность материальных ценностей Продавца (инструмента и оборудования и т. д.), находящихся на объекте;
- обеспечен беспрепятственный безопасный доступ к месту проведения работ;
- накрыть мебель и напольное покрытие, для исключения образования налёта пыли.

Продавец обязуется произвести сухую уборку места производства работ. Влажная уборка не производится.

С рекомендациями по подготовке объекта и дверных проемов силами Покупателя ознакомлен. С критериями приемки результата работ ознакомлен. В случае неподготовки проемов и объекта работы по монтажу приостанавливаются, Покупатель самостоятельно подготавливает объект и проемы. Соглашается оплатить услугу "Компенсация выезда специалиста по монтажу из-за несоблюдения Приложения №2 в соответствии с п.5.6.2. договора" в соответствии с Прайс-листом, размещенном по адресу: <https://volhovec.ru/service/>

Продавец/подпись/

Покупатель/подпись/

1. РЕКОМЕНДАЦИИ ПО ПОЛОЖЕНИЮ СТЫКА НАПОЛЬНЫХ ПОКРЫТИЙ РАЗНЫХ ПОМЕЩЕНИЙ ПОД РАСПАШНОЙ ДВЕРЬЮ

Внимание! Ниже приведена информация с примерами как неправильно и как правильно рассчитывать стыковку различных напольных покрытий под распашными полотнами на разных системах погонажа.

Стык напольных покрытий под распашной дверью на классическом коробе должен находиться на расстоянии 20мм от лицевой части стены (с той стороны, на которую дверь будет открываться).



Стык напольных покрытий под распашной дверью на современном коробе прямого (обычного) открывания должен находиться на расстоянии 10мм от лицевой части стены (с той стороны, на которую дверь будет открываться).



Продавец/подпись/

Покупатель/подпись/

Стык напольных покрытий под распашной дверью на современном коробе обратного открывания должен находиться на расстоянии 10 мм от лицевой части стены (с противоположной от стороны открывания).

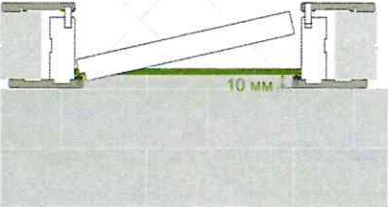
<p>неправильно</p> <p>компланарный короб обратного открывания</p> 	<p>правильно</p> <p>компланарный короб обратного открывания</p> 	<p>Эти рекомендации для ваших проемов в помещениях:</p>

Стык напольных покрытий под распашной дверью на скрытом коробе прямого и обратного открывания должен находиться на расстоянии 20мм от лицевой части будущей стены.

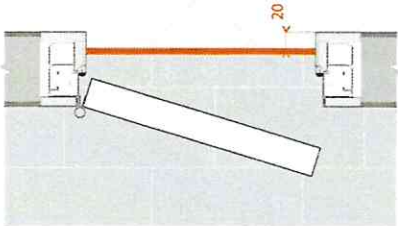
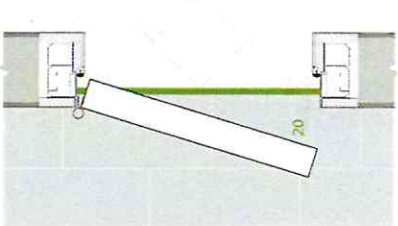
<p>неправильно</p> <p>скрытый короб</p> 	<p>правильно</p> <p>скрытый короб</p> 	<p>Эти рекомендации для ваших проемов в помещениях:</p>

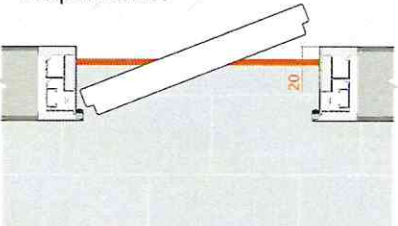
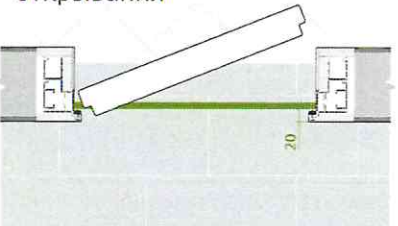
<p>неправильно</p> <p>скрытый короб обратного открывания</p> 	<p>правильно</p> <p>скрытый короб обратного открывания</p> 	<p>Эти рекомендации для ваших проемов в помещениях:</p>

Если вы не будете руководствоваться данными рекомендациями до выбора и оплаты счета, есть вероятность появления ошибки. И окончательная картина Вам может не понравится.

Продавец/подпись/

Покупатель/подпись/

РЕКОМЕНДАЦИИ ПО РАЗМЕЩЕНИЮ СКРЫТОЙ ПРОВОДКИ И ЭЛЕКТРИЧЕСКОЙ ФУРНИТУРЫ

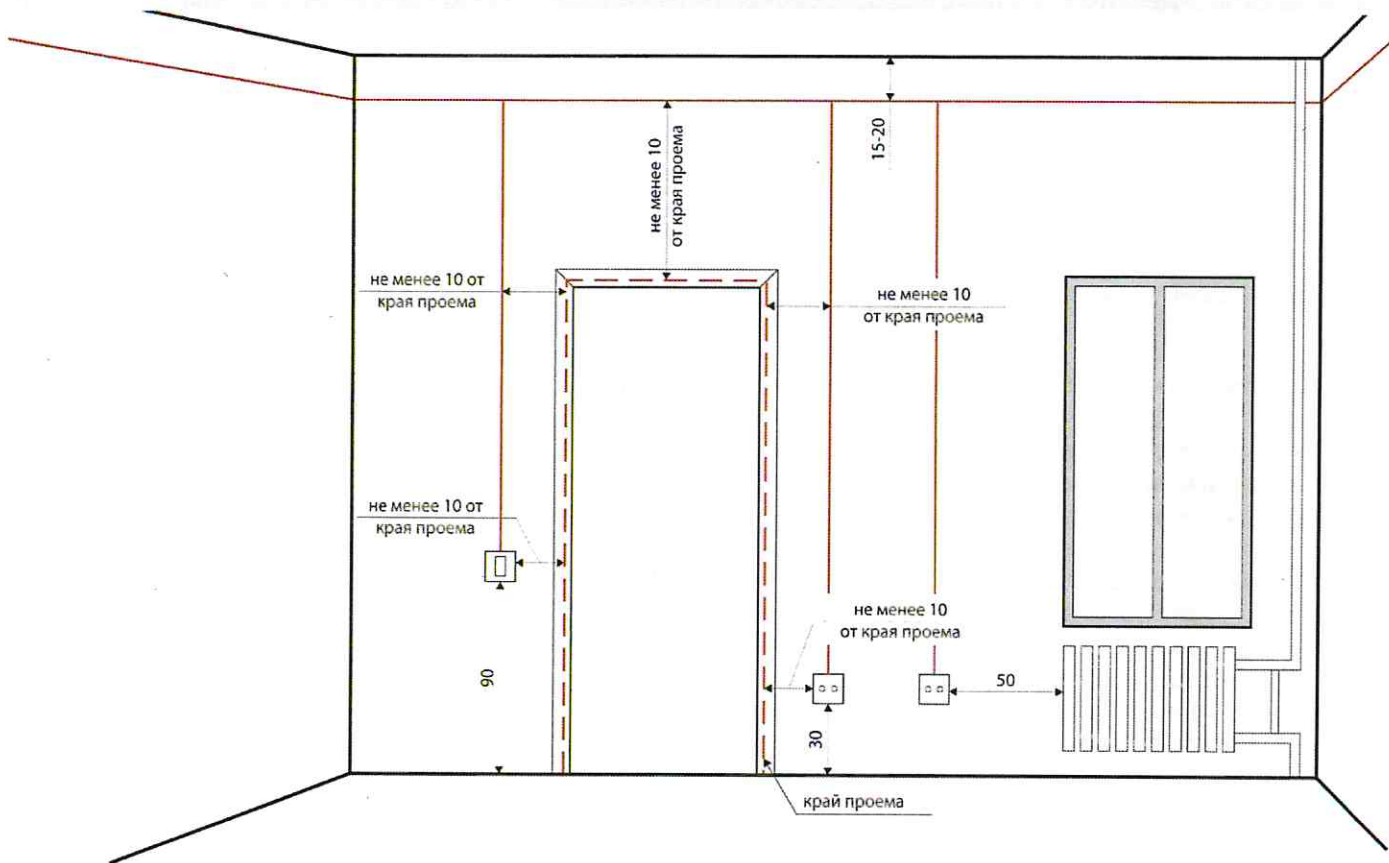

РЕКОМЕНДАЦИИ ПО УСИЛЕНИЮ ПРОЕМОВ В СТЕНАХ, ИМЕЮЩИХ НИЗКУЮ ПЛОТНОСТЬ (ниже плотности красного кирпича)

раздвижная дверь

Однстворчатая конструкция вдоль проема

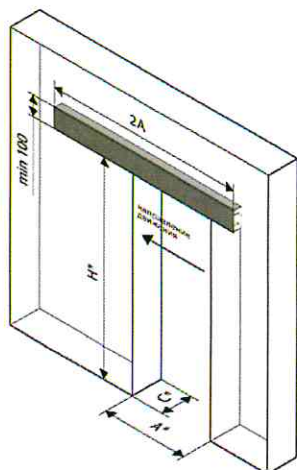

Двустворчатая конструкция вдоль проема

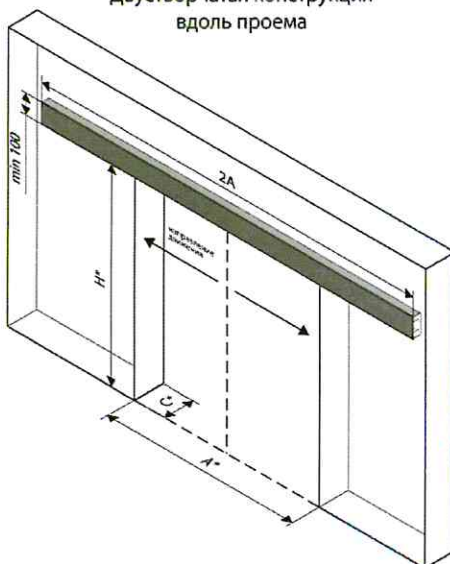

Конструкция внутри проема

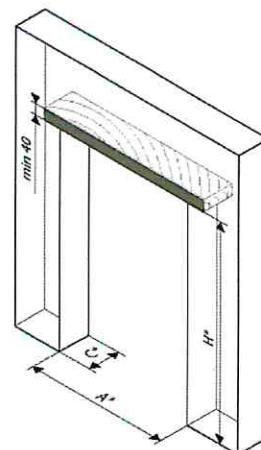

Однстворчатая конструкция вдоль проема
вес полотна более 50 кг

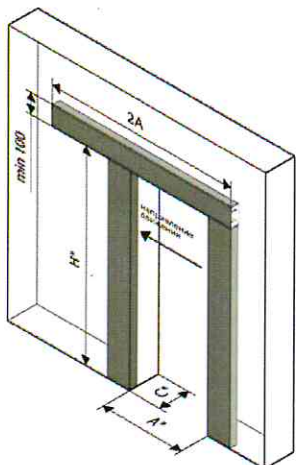

Двустворчатая конструкция вдоль проема
суммарный вес полотен более 50 кг

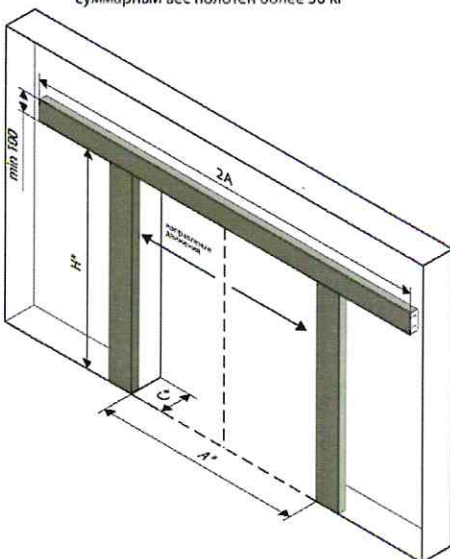

Фиксация усиления проема к стенам и перекрытиям

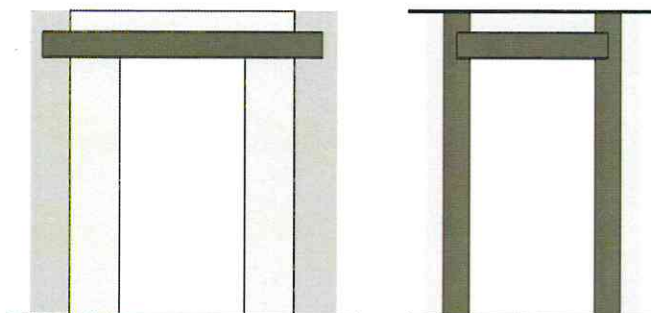

* размеры в соответствии с таблицами из технических условий по строительной подготовке дверных проемов и помещений.

РЕКОМЕНДАЦИИ ПО УСИЛЕНИЮ ПРОЕМА В СТЕНАХ ИЗ ГКЛ/ГВЛ

раздвижная дверь (вес полотна до 50 кг)

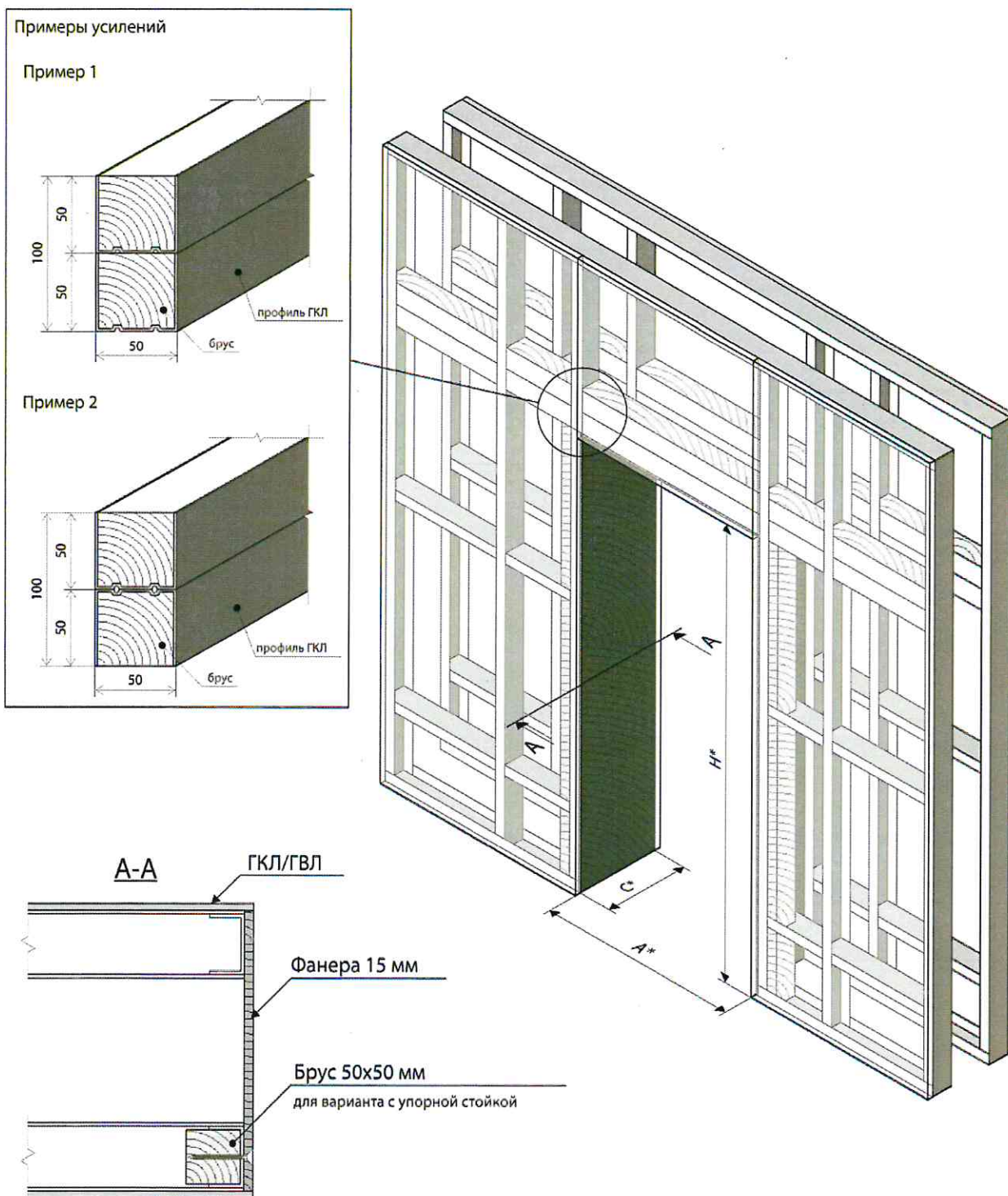

* размеры в соответствии с таблицами из технических условий по строительной подготовке дверных проемов и помещений.

РЕКОМЕНДАЦИИ ПО УСИЛЕНИЮ ПРОЕМА В СТЕНАХ ИЗ ГКЛ/ГВЛ В ПОТОЛОК

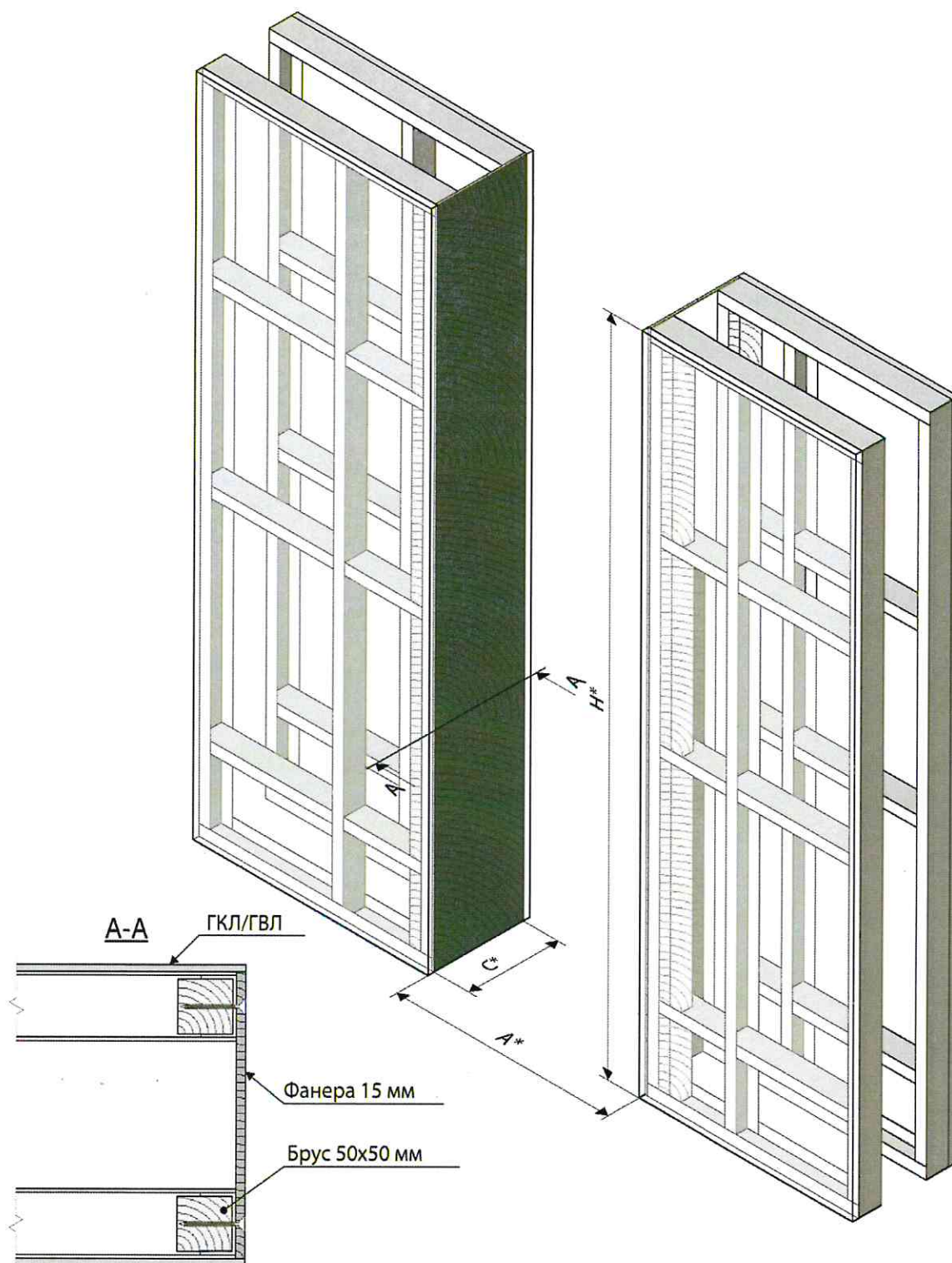

* размеры в соответствии с таблицами из технических условий по строительной подготовке дверных проемов и помещений.

РЕКОМЕНДАЦИИ ПО УСИЛЕНИЮ ПРОЕМА В СТЕНАХ ИЗ ГКЛ/ГВЛ

фрамуга верхняя

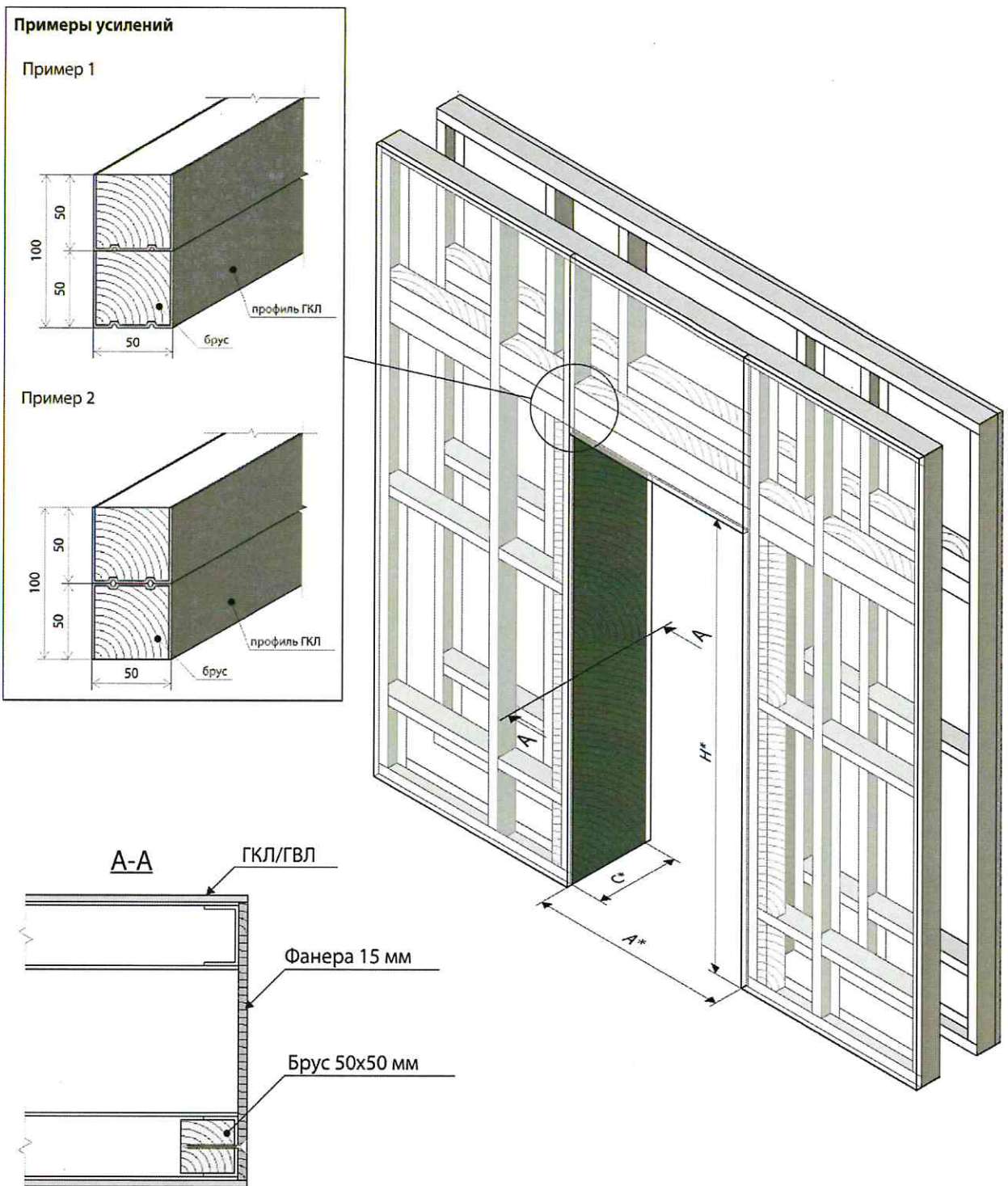

* размеры в соответствии с таблицами из технических условий по строительной подготовке дверных проемов и помещений.

РЕКОМЕНДАЦИИ ПО УСИЛЕНИЮ ПРОЕМА В СТЕНАХ ИЗ ГКЛ/ГВЛ

одностворчатая/двустворчатая распашная дверь

фрамуга боковая/дверная конструкция

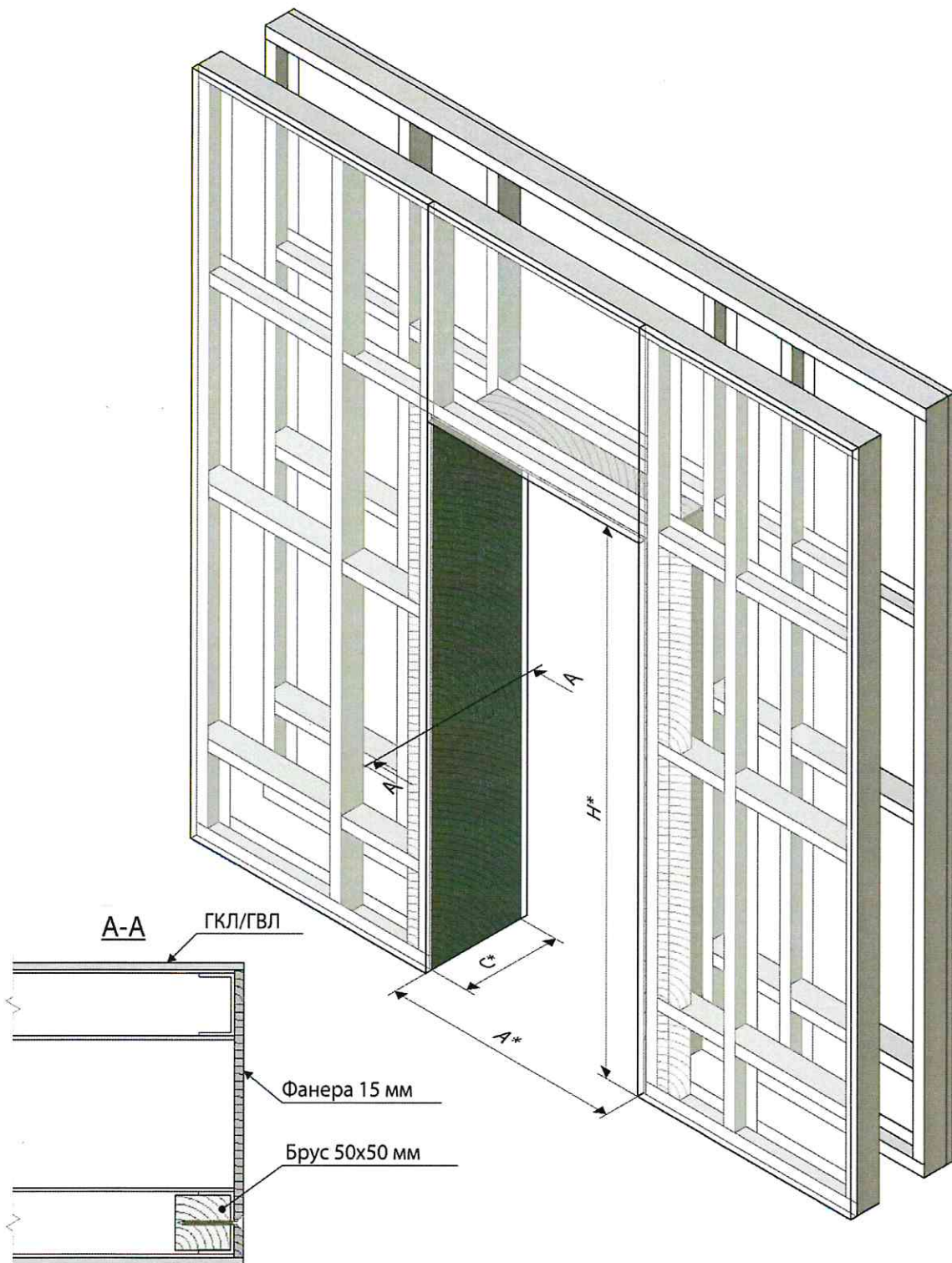

* размеры в соответствии с таблицами из технических условий по строительной подготовке дверных проемов и помещений.

РЕКОМЕНДАЦИИ ПО УСИЛЕНИЮ ПРОЕМОВ В СТЕНАХ, ИМЕЮЩИХ НИЗКУЮ ПЛОТНОСТЬ (ниже плотности красного кирпича)

входная дверь «Волховец»

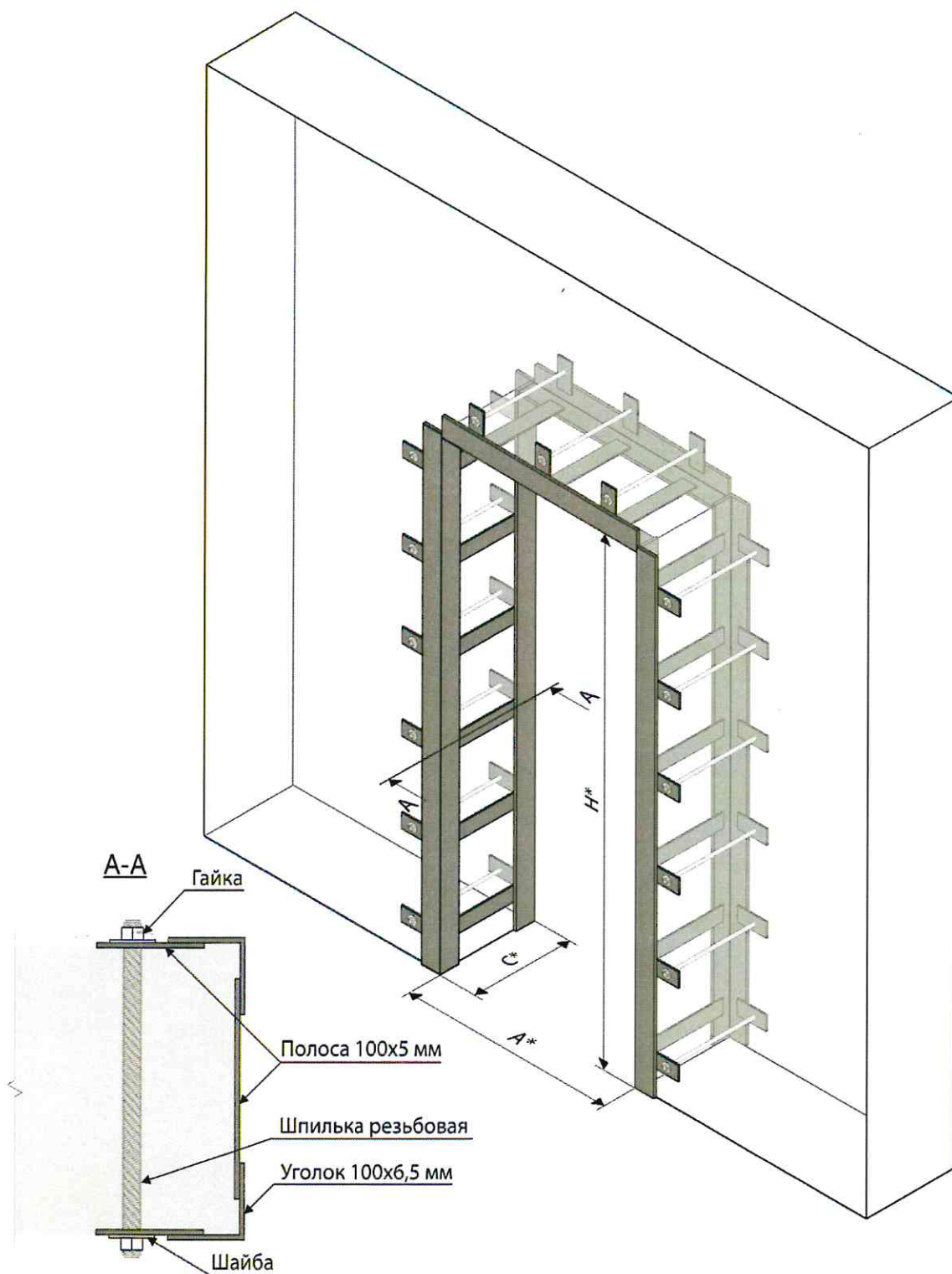

* размеры в соответствии с таблицами из технических условий по строительной подготовке дверных проемов и помещений.

РЕКОМЕНДАЦИИ ПО УСИЛЕНИЮ ПРОЕМОВ В СТЕНАХ ИЗ БРУСА (БРЕВНА)

Зазор на усадку:

- в доме из клееного бруса - 40-50мм.
- в доме из бруса - 60-70мм.
- в доме из бревна ручной рубки - 120-140мм.

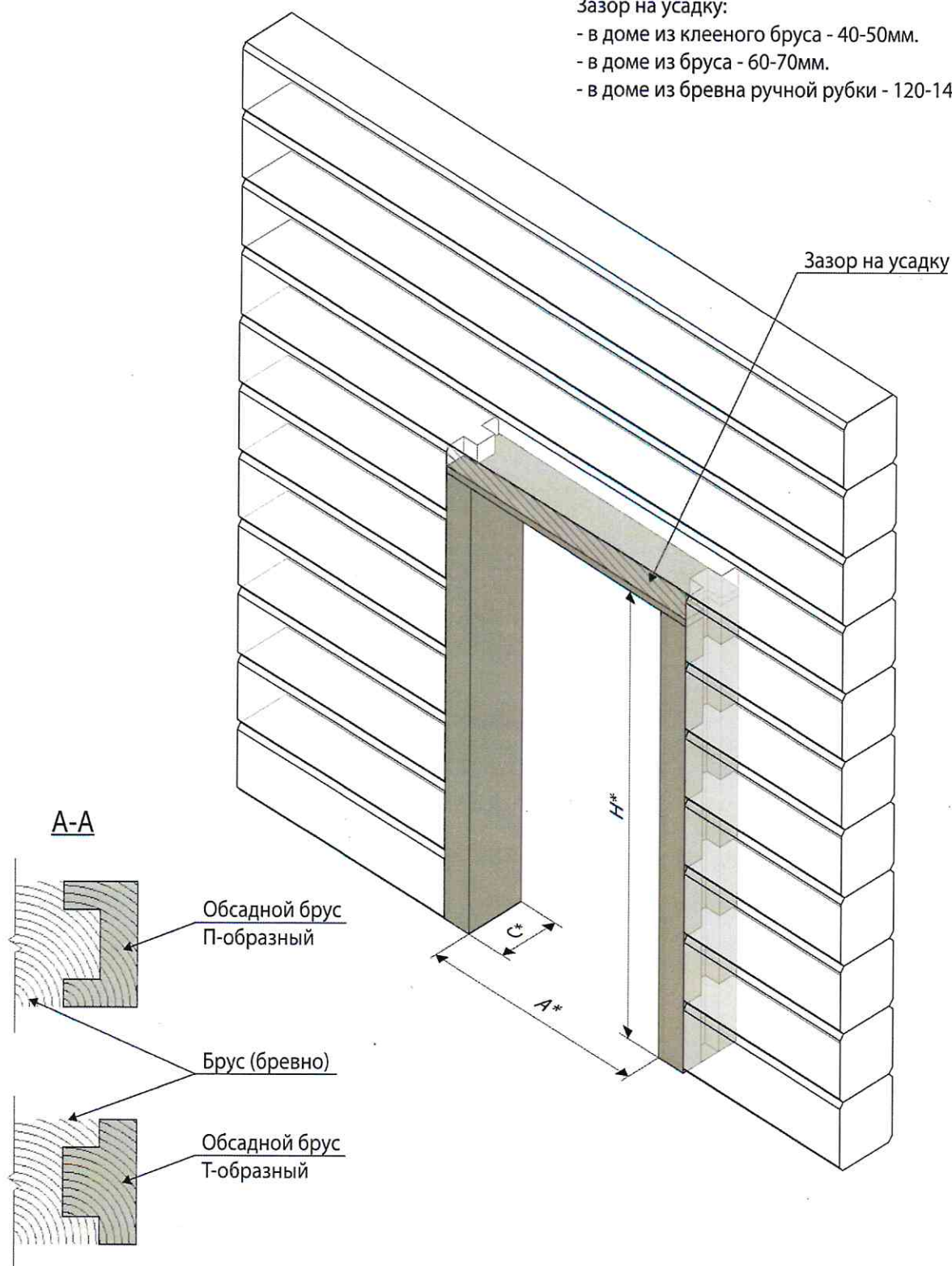

* размеры в соответствии с таблицами из технических условий по строительной подготовке дверных проемов и помещений. Зазор на усадку не более 40мм.

**Горизонтальный элемент обсадного короба должен иметь механическое соединение с вертикальными элементами.

***Конструкция обсадного короба должна иметь механическое крепление скользящего типа к стенам проема.

РЕКОМЕНДАЦИИ ПО ПОДГОТОВКЕ Т-ОБРАЗНОГО ПРОЕМА

МОНТАЖ С «ПРИЛИВОМ»

МОНТАЖ
С НЕДОСТАТОЧНЫМ «ПРИЛИВОМ»

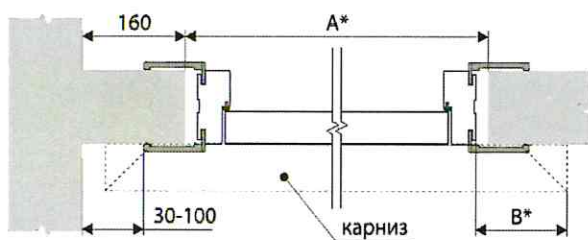
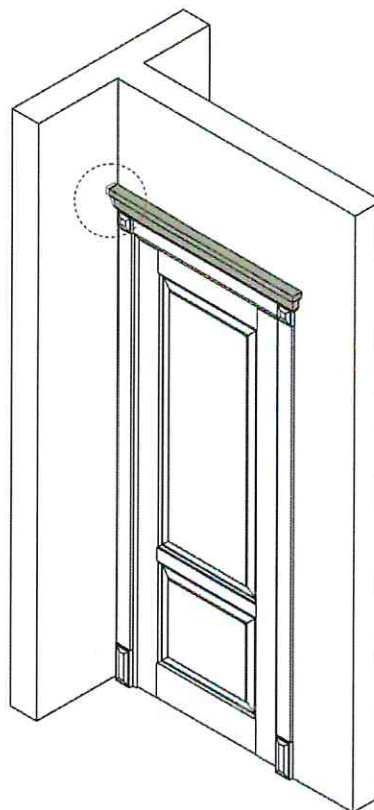
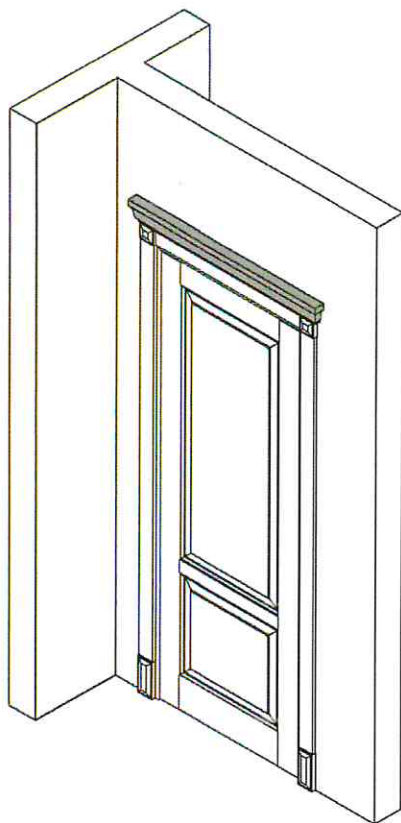

правильно

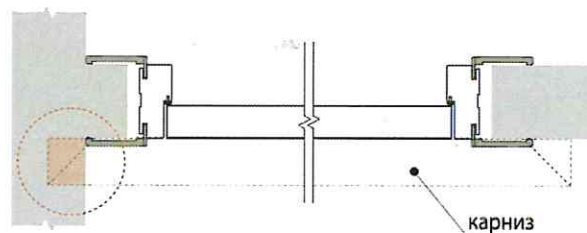

неправильно

* размеры в соответствии с таблицами из технических условий по строительной подготовке дверных проемов и помещений.

Приложение № 3

к Общим условиям
розничной купли-продажи
продукции производства
ООО ПК «Волховец» и оказания
сопутствующих услуг

АКТ О НЕСОБЛЮДЕНИИ ТРЕБОВАНИЙ ТЕХНИЧЕСКИХ УСЛОВИЙ ПО СТРОИТЕЛЬНОЙ ПОДГОТОВКЕ ДВЕРНЫХ ПРОЕМОВ И ПОМЕЩЕНИЙ

Мною, представителем Продавца _____ (ФИО, должность)
при прибытии на объект _____ (полный адрес)
выявлены следующие недостатки строительной подготовки дверных проемов и помещений
(позначить крестиком).

- проемы не подготовлены согласно рекомендациям, указанным в Таблице №1
технических условий по строительной подготовке дверных проемов и помещений,
неподготовленные проемы указаны в Таблице ниже:

Наименование помещения	Примечания об отклонениях

Условия хранения и эксплуатации:

- температура на объекте не соответствует диапазону +18...+30 градусов Цельсия;
 влажность на объекте не соответствует диапазону 30-70%;
 до производства монтажных работ, продукция хранилась вне заводской упаковки;
 карнизы хранились в вертикальном состоянии.

Подготовка объекта:

- влажные работы и работы с резкими температурными перепадами не закончены.

Подготовка проема:

- отсутствует ровное чистовое напольное покрытие в зоне открывания;
 отсутствует жесткое основание в зоне установки нижней оси при монтаже двери-книжки (бетон, плитка, керамогранит);
 при монтаже входных дверей, скрытых дверей, дверей в пенал не предоставлена информация об уровне будущего чистового напольного покрытия в проемах, указанных в таблице №1;
 в стенах из бруса или бревна не установлен обсадной короб;
 ремонтные работы со стенами проема не закончены;
 проемы не строго перпендикулярны уровню;
 стены проема имеют отклонения от плоскостности;
 перепад по плоскости стен.

Подготовка к визиту специалистов по монтажу:

- не предоставлено место размещения инструментов и проведения работ внутри помещения площадью не менее 10 (десяти) кв.м, при этом ширина помещения не менее 2 (двух) п.м, а длина - не менее 5 (пяти) п.м., в отапливаемом, закрытом помещении, точное расположение которого согласовывается Покупателем и Продавцом на месте. Данное пространство должно находиться в непосредственной близости от проемов, в которых осуществляется монтаж. Если монтаж происходит на нескольких этажах, свободное пространство не предоставлено на каждом этаже;
- не обеспечено наличие всех необходимых разрешений и согласований с собственниками помещений или зданий, контролирующими органами на выполнение работ в т.ч. для пользования общедомовыми контейнерами для выноса мусора;
- условия исключения совмещения установки дверных блоков с какими-либо другими проводимыми ремонтными работами не обеспечены;
- не обеспечено наличие: сети электроснабжения 220В для подключения оборудования, воды, света, туалетной комнаты, помещения для раздевалки монтажников;
- при монтаже более 3 (трех) дверных блоков и перегородок не предоставлено помещение для складирования расходных материалов, инструмента и оборудования. Не обеспечена сохранность материальных ценностей Продавца (инструмента и оборудования и т. д.), находящихся на объекте;
- не обеспечен беспрепятственный безопасный доступ к месту проведения работ.

На основании выше изложенного Покупатель (ФИО) _____ предупрежден о том, что произвести работы на объекте, либо произвести качественный монтаж в указанные в таблице проемы невозможно.

В связи с этим, Покупатель принимает одно из двух предложенных решений (принятое решение пометить крестиком):

- работы по монтажу приостанавливаются, Покупатель самостоятельно подготавливает объект и проемы. Соглашается оплатить услугу "Компенсация выезда специалиста по монтажу из-за несоблюдения Приложения №2 в соответствии с п.5.6.2. договора" в соответствии с прайс-листом, размещенном на официальном сайте Изготовителя по ссылке <https://volhovec.ru/service/> в размере _____ рублей.
- работы по монтажу продолжаются, данное согласие является подтверждением и основанием для приемки работ в указанных в таблице №1 проемах. Гарантийные обязательства на результат работ и продукцию, установленную в проемы, указанные в таблице, не распространяются. Гарантийные обязательства на результат работ и продукцию, установленную на объекте, где не соблюдены условия хранения и эксплуатации и подготовки объекта не распространяются.

Продавец _____

Покупатель _____

(ФИО собственноручно и полностью, подпись разборчиво)

Приложение № 4

к Общим условиям
розничной купли-продажи
продукции производства
ООО ПК «Волховец»
и оказания сопутствующих услуг

Форма сдачи-приемки промежуточного результата работ

Промежуточный Акт № _____ от "____" _____ 20__

Подрядчик:

Заказчик:

№	Наименование, работ услуг		Кол-во	Ед.
1				шт
2				шт
3				шт
4				шт
5				шт
6				шт
7				шт
8				шт
9				шт
10				шт
11				шт
12				шт
13				шт
14				шт
15				шт
16				шт
17				шт
18				шт
19				шт
20				шт
21				шт
22				шт
23				шт
24				шт
25				шт

Вышеперечисленные работы выполнены полностью и в срок. Покупатель претензий по объему, качеству и срокам оказания услуг не имеет.

Покупатель

Продавец

расшифровка Подпись

расшифровка Подпись

Приложение № 5

к Общим условиям
розничной купли-продажи
продукции производства
ООО ПК «Волховец»
и оказания сопутствующих услуг

Рекомендуемая форма доверенности

Доверенность

<hr/>		<hr/>
<i>город (село, поселок, район), субъект РФ</i>		<i>число, месяц, год</i>
<hr/>		
<i>ФИО гражданина/наименование юридического лица</i>		
<hr/>		
<i>адрес места жительства гражданина/адрес регистрации юридического лица согласно ЕГРЮЛ</i>		
<hr/>		
<i>серия и номер паспорта</i>	<i>орган, выдавший паспорт</i>	<i>дата выдачи</i>
<hr/>		
доверяет		
<hr/>		
<i>ФИО гражданина</i>		
<hr/>		
<i>адрес места жительства гражданина</i>		
<hr/>		
<i>серия и номер паспорта</i>	<i>орган, выдавший паспорт</i>	<i>дата выдачи</i>
<hr/>		
осуществить приемку товара (работ, услуг) по заказу № _____ от «__»_____20__ г. у продавца или перевозчика, с правом подписания универсальных передаточных документов (УПД), актов, накладных, с правом предъявления претензий по качеству и (или) количеству товара, совершения иных действий и формальностей, связанных с исполнением настоящего поручения.		
Настоящая доверенность действительна при предъявлении документа, удостоверяющего личность.		
<hr/>		<hr/>
<i>подпись доверителя</i>		<i>ФИО доверителя</i>

Приложение № 6

к Общим условиям
розничной купли-продажи
продукции производства
ООО ПК «Волховец»
и оказания сопутствующих услуг

АКТ СОГЛАСОВАНИЯ

ФИО заказчика/представителя _____

Тел.: _____

Адрес объекта: _____

УПД/АКТ № _____ от _____ 20 _____ г.

Дата _____

Продавец _____

Покупатель _____